



Savininko vadovas

Originali instrukcija

„Split“ tipo oro kondicionierius

TURINYS

Saugos nurodymai.....	01
Valymas ir priežiūra	05
Patikrinti prieš atliekant techninę priežiūrą	06
Montavimo pranešimas	07
Vidinio bloko montavimas	09
Bandymas ir veikimas	12
Dalių pavadinimai	13
Nuotolinio valdymo pulto veikimas ir įvedimas.....	14
Jungiamojo vamzdžio konfigūracija.....	20
Specialisto vadovas	22

Dėkojame, kad pasirinkote mūsų produktą.

Prieš naudodami atidžiai perskaitykite šį savininko vadovą ir pasiilikite jį ateičiai.

Jei pametėte savininko vadovą, susisiekite su vietiniu atstovu arba apsilankykite www.gree.com arba atsiųskite el. laišką adresu global@cn.gree.com dėl elektroninės versijos.

PASTABA:

Realus produktas gali skirtis nuo paveikslėlių, prašome žiūrėti į tikrus gaminius.

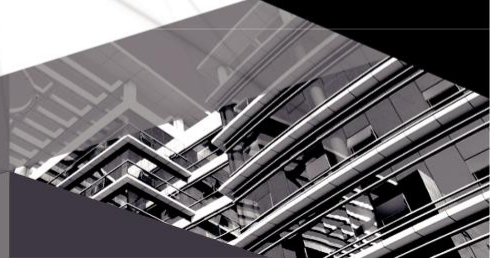

GWH07AGB-K6DNA1B/I
GWH09AGA-K6DNA1A/I
GWH09AGB-K6DNA1B/I
GWH12AGB-K6DNA1A/I
GWH12AGC-K6DNA1A/I
GWH18AGD-K6DNA1A/I
GWH18AGD-K6DNA1D/I
GWH24AGD-K6DNA1A/I
GWH24AGD-K6DNA1B/I
GWH24AGD-K6DNA1C/I

Simbolių paaiškinimas



ISPĖJIMAS

Šis simbolis rodo mirties ar rimtų sužalojimų galimybę.



ATSARGIAI

Šis simbolis žymi sužalojimo ar turto sugadinimo galimybę.

PASTABA

Nurodo svarbią, bet ne su pavojumi susijusią informaciją, naudojamą turto sugadinimo rizikai nurodyti.

Išimties sąlygos

Gamintojas neprisiima atsakomybės, kai asmens sužalojimas ar turto praradimas įvyko dėl šių priežasčių.

1. Sugadinote gaminį dėl netinkamo produkto naudojimo;
2. Pakeitėte, prižiūrėjote ar naudojote gaminį su kita įranga nesilaikydami gamintojo instrukcijų;
3. Po patikrinimo produkto defektą tiesiogiai sukėlė korozinės dujos;
4. Po patikrinimo defektai atsirado dėl netinkamo įrenginio gabenimo;
5. Valdėte, remontavote ir prižiūrėjote įrenginį nesilaikydami instrukcijų ar susijusių taisyklių;
6. Po patikrinimo problemą ar ginčą sukėlė kitų gamintojų gaminamų dalių ir komponentų kokybės specifikacijos arba eksploatacinės savybės;
7. Žala padaryta dėl natūralių nelaimių, netinkamos aplinkos ar nenugalimos jėgos.





Jei reikia sumontuoti, perkelti ar prižiūrėti oro kondicionierių, iš pradžių susisiekite su pardavėju arba vietiniu aptarnavimo centru. Oro kondicionierių turi sumontuoti, perkelti ar prižiūrėti paskirtas padalinys. Priešingu atveju tai gali sukelti rimtą žalą, susižeisti arba sukelti mirtį.

Kai montuojant, prižiūrint ar išmontuojant aušinimo priemonė teka arba ją reikia išleisti, ją turėtų tvarkyti sertifikuoti specialistai arba, kitu atveju, laikantis vietinių įstatymų ir kitų teisės aktų.

Šis prietaisas nėra skirtas asmenims (įskaitant vaikus), turintiems ribotas fizines, jutimines ar psichines galimybes arba neturintiems patirties ir žinių, nebent už jų saugą atsakingas asmuo juos prižiūrėjo ar nurodė, kaip naudoti prietaisą.

Vaikus reikia prižiūrėti, kad jie nežaistų su prietaisu.

Šaltnešis

	Įrenginys užpildytas degiomis dujomis R32.		Prieš montuodami įrenginį, perskaitykite montavimo vadovą.
	Prieš naudodami prietaisą, perskaitykite savininko vadovą.		Prieš remontą perskaitykite aptarnavimo vadovą.

- Norint realizuoti oro kondicionieriaus funkciją, sistemoje cirkuliuoja specialus šaltnešis. Naudojamas šaldymo agentas yra fluoras R32, kuris yra specialiai valomas. Šaltnešis yra degus ir kvapnus. Be to, tam tikromis sąlygomis tai gali sukelti sprogimą. Tačiau šaltnešio degumas yra labai mažas. Jį gali uždegti tik ugnis.
- Palyginti su įprastais šaltnešiais, R32 yra neteršiantis šaltnešis, nekenkiantis ozonosferai. Poveikis šiltnamio efektui taip pat yra mažesnis. R32 turi labai geras termodinamines savybes, kurios lemia tikrai aukštą energijos vartojimo efektyvumą. Todėl prietaisus reikia mažiau užpildyti.

SPĖJIMAS

Nenaudokite jokių priemonių atšildymo procesui paspartinti ar valyui, išskyrus tas, kurias rekomenduoja gamyba. Jei reikia remonto, susisiekite su oficialiu aptarnavimo centru. Bet koks nekvalifikuoto personalo atliekamas remontas gali būti pavojingas. Prietaisą reikia laikyti kambaryje be nuolat veikiančių uždegimo šaltinių (pavyzdžiui: atvira liepsna, veikiantis dujų prietaisas ar veikiantis elektrinis šildytuvas.) Negalima pradurti ir deginti. Prietaisas montuojamas, valdomas ir laikomas patalpoje, kurios grindų plotas yra didesnis nei $X \text{ m}^2$. (X vietos skyriuje skaitykite "a" lentelę skyriuje "Degiojo šaltnešio saugus naudojimas".) Prietaisas pripildytas degių dujų R32. Norėdami atlikti remontą, griežtai laikykitės tik gamintojo nurodymų. Atminkite, kad šaltnešiuose gali nebūti kvapo. Perskaitykite specialisto vadovą.



Šis prietaisas nėra skirtas asmenims (įskaitant vaikus), kurių fizinės, jutiminės ar psichinės galimybės yra ribotos, arba trūksta patirties ir žinių, nebent už jų saugą atsakingas asmuo jiems prižiūrėjo ar nurodė, kaip naudoti prietaisą.

Vaikus reikia prižiūrėti, kad jie nežaistų su prietaisu.

- 1) Dažnių juosta (-os), kurioje veikia radijo įranga: 2400MHz-2483.5MHz
- 2) Didžiausia radijo dažnio galia, perduodama dažnių juostoje (-ose), kurioje veikia radijo įranga: 20dBm



R32: 675

Šis ženklas rodo, kad šio produkto negalima išmesti su kitomis namų ūkio atliekomis. Siekiant užkirsti kelią nekontroliuojamų atliekų visoje ES daromai žalai aplinkai ar žmonių sveikatai. Siekiant užkirsti kelią galimai žalai aplinkai ar žmonių sveikatai.

Nuo nekontroliuojamo atliekų šalinimo, perdirbkite jas apgalvotai, kad būtų skatinamas tvarus pakartotinis materialinių išteklių naudojimas. Norėdami grąžinti naudotą įrenginį, naudokite grąžinimo ir surinkimo sistemas arba susisiekite su mažmenininku, kur produktas buvo įsigytas. Jie gali pasiimti šį gaminį saugiam aplinkai perdirbimui.

Jei reikia sumontuoti, perkelti ar prižiūrėti oro kondicionierių, iš pradžių susisiekite su pardavėju arba vietiniu aptarnavimo centru. Oro kondicionierių turi sumontuoti, perkelti ar prižiūrėti paskirtas padalinys. Priešingu atveju tai gali sukelti rimtą žalą, mirtį arba sužeisti.

Degiojo šaltnešio saugus veikimas

Montavimo ir priežiūros žmogaus kvalifikacijos reikalavimas

- Visi darbuotojai, kurie dirba šaldymo sistemoje, turėtų turėti galiojančią autoritetingos organizacijos išduotą sertifikata ir šios pramonės pripažintą kvalifikaciją dirbti su šaldymo sistema. Jei prietaisui prižiūrėti ir remontuoti reikia kito techniko, jį turėtų prižiūrėti asmuo, turintis kvalifikaciją naudoti degų šaltnešį.
- Įrangą pataisyti galima tik tokiu būdu, kokį pasiūlė įrangos gamintojas.

Montavimo pastabos

- Oro kondicionierius turi būti sumontuotas kambaryje, kuris yra didesnis nei minimalus kambario plotas. Mažiausias patalpos plotas nurodytas vardinėje lentelėje arba lentelėje a.
- Negalima gręžti ar deginti jungiamojo vamzdžio.
- Po įdiegimo būtina atlikti nuotėkio testą.

A lentelė – mažiausias patalpos plotas (m²)

Įkrovimo kiekis (kg)	grindų vieta	nuo lango	ant sienos	nuo lubų
≤1.2	/	/	/	/
1.3	14.5	5.2	1.6	1.1
1.4	16.8	6.1	1.9	1.3
1.5	19.3	7	2.1	1.4
1.6	22	7.9	2.4	1.6
1.7	24.8	8.9	2.8	1.8
1.8	27.8	10	3.1	2.1
1.9	31	11.2	3.4	2.3
2	34.3	12.4	3.8	2.6
2.1	37.8	13.6	4.2	2.8
2.2	41.5	15	4.6	3.1
2.3	45.4	16.3	5	3.4
2.4	49.4	17.8	5.5	3.7
2.5	53.6	19.3	6	4

Priežiūros pastabos

- Patikrinkite, ar priežiūros ir patalpos plotas atitinka vardinės lentelės reikalavimus.
 - Leidžiama eksploatuoti tik patalpose, kurios atitinka vardinės lentelės reikalavimus.
- Patikrinkite, ar priežiūros zona yra gerai vėdinama.
 - Nepertraukiamo vėdinimo būseną turėtų būti išlaikyta darbo metu.

- Patikrinkite, ar techninės priežiūros srityje yra gaisro šaltinis ar potencialus gaisro šaltinis.
 - Priežiūros zonoje draudžiama naudoti atvirą liepsną; o įspėjamoji lenta „nerūkyti“ turėtų būti pakabinta.
- Patikrinkite, ar prietaiso ženklas yra geros būklės.
 - Pakeiskite neaiškią arba pažeistą įspėjamąją žymę.

Virinimas

- Jei prižiūradami turėtumėte perpjauti ar suvirinti aušinimo sistemos vamzdžius, atlikite toliau nurodytus veiksmus:
 - a. Išjunkite įrenginį ir nutraukite maitinimą
 - b. Pašalinkite šaltnešį
 - c. Atlikite vakuumavimą
 - d. Išvalykite N₂ dujomis
 - e. Atlikite pjovimą arba virinimą
 - f. Grįžkite į suvirinimo vietą
- Šaltnešį reikia perkelti į specializuotą talpyklą.
- Įsitinkinkite, kad šalia vakuuminio siurblio išleidimo angos nėra jokios atviros liepsnos ir ji gerai vėdinama.

Šaltnešio užpildymas

- Naudokite šaldymo skysčio pildymo prietaisus, specializuotus R32. Įsitinkinkite, kad skirtingų rūšių šaltnešiai neužterš vienas kito.
- Aušalo bakas pripildymo metu turėtų būti laikomas vertikaliai.
- Užklijuokite etiketę ant sistemos, kai užpildysite (arba neužbaigsite).
- Neperpildykite.
- Pabaigę užpildymą, prieš bandydami atlikti nuotėkio aptikimą; kitas nuotėkio aptikimo laikas turėtų būti atliktas, kai šaltnešis pašalinamas.

Transportavimo ir laikymo saugos instrukcijos

- Prašome naudoti degiųjų dujų detektorių, kad patikrintumėte prieš iškraunant ir atidarant konteinerį.
- Jokio ugnies šaltinio ir rūkymo.
- Pagal vietines taisykles ir įstatymus.



ĮSPĖJIMAS

Montavimas

- Montavimą ar techninę priežiūrą turi atlikti kvalifikuoti specialistai.
- Prietaisas montuojamas laikantis nacionalinių laidų nustatymo taisyklių.
- Pagal vietines saugos taisykles naudokite kvalifikuotą maitinimo grandinę ir jungiklį.
- Visus vidinio ir išorinio įrenginio laidus turi prijungti profesionalas.
- Prieš atlikdami bet kokius darbus, susijusius su elektra ir sauga, būtinai nutraukite maitinimą.
- Įsitinkite, kad maitinimo šaltinis atitinka oro kondicionieriaus reikalavimus.
- Nestabilus maitinimas ar neteisingas laidų sujungimas gali sukelti elektros smūgį, gaisro pavojų arba netinkamą veikimą. Prieš naudodami oro kondicionierių, įdėkite tinkamus maitinimo laidus.
- Įžeminimo varža turėtų atitikti nacionalinius elektros saugos reikalavimus.
- Oro kondicionierius turėtų būti tinkamai įžemintas. Netinkamas įžeminimas gali sukelti elektros smūgį.
- Prieš baigdami montuoti, nedėkite maitinimo šaltinio.
- Įstatykite automatinį jungiklį. Jei ne, tai gali sukelti gedimą.
- Visų polių atjungimo jungiklis, kurio kontaktų atstumas yra ne mažesnis kaip 3 mm, visuose poliuose turėtų būti prijungtas prie fiksuotų laidų.
- Grandinės pertraukiklyje turėtų būti magneto sagties ir šildymo sagties funkcija. Tai gali apsaugoti nuo perkrovos ir trumpojo jungimo.



ATSARGIAI

Montavimas

- Šio gaminio montavimo ir naudojimo instrukcijas pateikia gamintojas.
- Pasirinkite vietą, kuri yra vaikams nepasiekiamo ir toli nuo gyvūnų ar augalų. Jei to neišvengsite, saugos sumetimais įrenkite tvorą.
- Vidinis blokas turėtų būti montuojamas arti sienos.
- Nenaudokite nekvalifikuoto maitinimo laido.
- Jei maitinimo laido ilgis yra nepakankamas, susisieki su tiekėju dėl naujo.
- Prietaisas turi būti įrengtas taip, kad būtų prieinamas kištukas.
- Jei oro kondicionieriaus su kištuku, jį po montavimo svarbu bet kada pasiekti.
- Jei oro kondicionieriaus be kištuko, linijoje turi būti įrengtas automatinis jungiklis.
- Geltonai žalias laidas oro kondicionieriuje yra įžeminimo laidas, kurio negalima naudoti kitais tikslais.
- Oro kondicionierius yra aukščiausios klasės elektrinis prietaisas. Jis turi būti tinkamai pritvirtintas profesionalo specialiu įžeminimo įtaisu. Įsitikinkite, kad jis visada efektyviai įžemintas, kitaip jis gali sukelti elektros šoką.
- Šaldymo kontūro temperatūra bus aukšta, laikykite sujungimo kabelį atokiau nuo varinio vamzdžio.



ĮSPĖJIMAS

Eksplotavimas ir priežiūra

- Šį prietaisą gali naudoti vaikai nuo 8 metų ir vyresni bei vaikai, turintys ribotas fizines, jutimines ar psichines galimybes arba neturintys patirties ir žinių, jei jiems buvo suteikta priežiūra ir instrukcijos dėl saugaus prietaiso naudojimo ir jie supranta susijusius pavojus.
- Vaikai negali žaisti su šiuo prietaisu.
- Vaikai negali valyti ir prižiūrėti be priežiūros.
- Jei pažeistas maitinimo laidas, jį turi pakeisti gamintojas, jo techninės priežiūros atstovas ar panašiai kvalifikuoti asmenys, kad būtų išvengta pavojaus.
- Nejunkite oro kondicionie-

riaus prie universalaus lizdo. Priešingu atveju tai gali sukelti gaisro pavojų.

- Valydami oro kondicionierių, atjunkite maitinimo šaltinį. Priešingu atveju tai gali sukelti elektros šoką.
- Neplaukite oro kondicionieriaus vandeniu, kad išvengtumėte elektros smūgio.
- Nepurškite vandens į vidinį įrenginį. Tai gali sukelti elektros šoką arba gedimą.
- Netaisykite oro kondicionieriaus patys. Tai gali sukelti elektros šoką arba sugadinti. Kai reikia remontuoti oro kondicionierių, susisiekite su pardavėju.
- Išėmę filtrą nelieskite pelekų, kad nesusižeistumėte.
- Nekiškite pirštų ar daiktų į oro įleidimo angą ar oro išleidimo angą. Tai gali sukelti asmens sužalojimą ar gedimą.



ATSARGIAI

Eksplotavimas ir priežiūra

- Nepilkite vandens į nuotolinio valdymo pultą, kitaip nuotolinio valdymo pul-tas gali sugesti.
- Filtrui džiovininti nenaudokite ugnies ar plaukų džiovintuvo, kad išvengtumėte deformacijos ar gaisro pavojaus.
- Neužblokuokite oro išleidimo angos ar oro įleidimo angos. Tai gali sukelti netinkamą veikimą.
- Negalima žengti ant viršutinio lauko bloko skydo ir dėti sunkių daiktų. Tai gali pakenkti ar sužeisti.
- Atsiradus žemiau paminėtam reiškiniui, nedelsdami išjunkite oro kondicionierių ir atjunkite maitinimą, tada susisiekite su pardavėju arba kvalifikuotais specialistais.
- Maitinimo laidas perkaista arba yra pažeistas. Veikiant yra nenormalus garsas.
- Grandinės pertraukiklis dažnai išsijungia.
- Oro kondicionierius skleidžia degėsių kvapą.
- Vidinis blokas nesandarus.
- Rekomenduojama neišjungti kondicionieriaus iš elektros tinklo šaltuoju metų laiku, jei planuojate naudotis šildymo funkcija.
- Kai lauke temperatūra yra žemesnė kaip 0°C, vartotojas prieš įjungdamas kondicionierių turi užtikrinti nepertraukiamą el. maitinimą mažiausiai dvi valandas, kad kompresoriaus tepalas sušiltų ir išgaruotų susikondensavęs skystas freonas iš kompresoriaus. Nesilaikant šios

sąlygos vartotojas gali sukelti kompresoriaus sugadinimą arba padidintą dilimą, bei sumažins ilgaamžiškumą.

- Eksploatuojant įrenginį šildymo režimu kondicionieriuje galima nustatyti funkciją +8°C tik jei patalpos yra tinkamo dydžio ir sandarumo. Kai patalpoje yra žemesnė, kaip 8°C temperatūra yra tikimybė, kad nepakaks šiluminės energijos tinkamai įvykdyti atsitirpinimo ciklą, ko pasekoje kondicionierius nesusgebės pasiekti nustatytų parametų ir visiškai sustos. Lauko blokas pasidengs ledu įrenginys gali būti sugadintas. Tai nėra garantinis atvejis. Rekomenduojama palaikyti +12°C arba aukštesnę minimalią patalpų temperatūrą.

- Apsaugokite lauko bloką nuo skersvėjo ir kritulių žiemos metu, taip jis funkcionuos ekonomiškiau ir ilgaamžiškiau. Patekęs sniegas į lauko bloką gali pažeisti ventiliatoriaus sparnuotę. Tai nėra garantinis atvejis.

Eksploatuojat įrenginį šildymo režimu, po lauko bloku kaupiasi kondensatas. Jei vanduo netinkamai drenuojamas, sušalęs į ledą pasiekęs lauko bloką gali pažeisti šilumokaitį, ventiliatoriaus sparnuotę ar kitas dalis, bei įtakoti tinkamam įrenginio darbui. Tai nėra garantinis atvejis. Reikalinga naudoti papildomus šildymo kabelius ir drenuoti vandenį iki neužšąlančio dirvos sluoksnio. Reikia užtikrinti, kad technologinės angos lauko bloko dugne būtų atviros. Naudojami lauko bloko tvirtinimo kronšteinai turi būti 40 cm arba didesniu atstumu nuo žemės atsižvelgiant į montavimo situaciją.

Valymas ir techninė priežiūra



ISPĖJIMAS

- Prieš valydami oro kondicionierių, išjunkite oro kondicionierių ir atjunkite maitinimą, kad išvengtumėte elektros smūgio.
- Neplaukite oro kondicionieriaus vandeniu, kad išvengtumėte elektros smūgio.
- Nenaudokite lakiųjų skysčių oro kondicionieriui valyti.
- Nenaudokite prietaiso skystu ar šėdinančiu plovikliu ir nepilkite vandens ar kitų skysčių, nes kitaip jis gali sugadinti plastikinius komponentus, netgi sukelti elektros smūgį.

Valykite vidinio bloko paviršius

Kai vidinio bloko paviršius yra nešvarus, jam nuvalyti naudokite minkštą sausą arba drėgną skudurėlį.

PASTABA

- Nenuimkite skydo, kai jį valote.

Filtro valymas

1. Išimkite filtrą

Paspauskite spyruoklių tvirtinimo elementus iš abiejų pusių rodyklėmis nurodyta kryptimi. Tuo tarpu pakelkite filtrą taip, kad jis būtų atskirtas nuo tvirtinimo detalių. Patraukite filtrą į priekį ir jį išimkite.

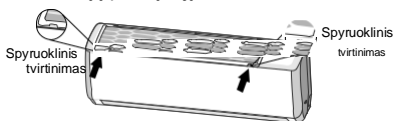

2. Valykite filtrą

Nuplaukite švariame vandenyje arba naudokite dulkių surinktuvą. Jei filtras yra labai nešvarus (pvz., riebaluotas), naudokite šiltą vandenį (45°C) su neutraliu plovikliu, kad išvalytumėte, tada padėkite jį į tamsią vietą, kad jis išdžiūtų.



3. Įdėkite filtrą

Išvalę filtrą įdėkite atgaline tvarka. Stumkite jį išilgai krepiamųjų bėgių iš abiejų pusių, tada paspauskite kairįjį ir dešinįjį filtro kraštus. Uždėkite filtrą rodyklėmis nurodyta kryptimi.

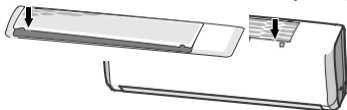

ISPĖJIMAS

- Filtrą reikia valyti kas tris mėnesius. Jei darbo aplinkoje yra daug dulkių, valymo dažnį galima padidinti.
- Išėmę filtrą nelieskite pelekų, kad nesusižeistumėte.
- Nenaudokite ugnies ar plaukų džiovintuvo, džiovindami filtrą, kad išvengtumėte deformacijos ar gaisro pavojaus.

PASTABA: tikrinimas prieš sezoną

1. Patikrinkite, ar oro įleidimo ir išleidimo angos nėra užblokuotos.
2. Patikrinkite, ar oro jungiklis, kištukas ir lizdas yra geros būklės.
3. Patikrinkite, ar filtras švarus.
4. Patikrinkite, ar išorinio bloko tvirtinimo laikiklis nėra pažeistas ir ar nėra korozijos. Jei taip, susisiekite su pardavėju.
5. Patikrinkite, ar nepažeistas drenažo vamzdis.

PASTABA: patikra po sezoną

1. Atjunkite maitinimą.
2. Išvalykite filtrą ir vidinio bloko skydelį.
3. Patikrinkite, ar išorinio bloko tvirtinimo laikiklis nėra pažeistas ar korozijinis. Jei taip, susisiekite su pardavėju.

Pastaba atkūrimui

1. Daugelis pakavimo medžiagų yra perdirbamos medžiagos. Prašome juos išmesti į tinkamą perdirbimo skyrių.
2. Jei norite išmesti oro kondicionierių, kreipkitės į vietinį prekybos atstovą arba konsultantų aptarnavimo centrą, kad gautumėte teisingą šalinimo būdą.

Klaidos kodai

Kai oro kondicionieriaus būklė yra nenormali, vidaus bloko temperatūros indikatorius mirksi, kad būtų rodomas atitinkamas klaidos kodas. Norėdami nustatyti klaidos kodą, žr. žemiau pateiktą sąrašą.

Klaidos kodas	Trikdžių šalinimas
U8, H6, H3, E1, E5, E6, E8	Tai galima pašalinti iš naujo paleidus įrenginį. Jei ne, susisiekite su kvalifikuotais darbuotojais, kurie atliks remonto darbus.
C5, F0, F1, F2	Susisiekite su kvalifikuotais darbuotojais, kurie atliks remonto darbus.

PASTABA

- Jei yra kitų klaidų kodų, susisiekite su kvalifikuotais specialistais.

Patikrinimai prieš techninę priežiūrą

Bendrojo reiškinio analizė

Prieš prašydami techninės priežiūros, patikrinkite toliau pateiktus elementus. Jei gedimo vis tiek nepavyksta pašalinti, susisiekite su vietiniu pardavėju arba kvalifikuotais specialistais.

Reiškinys	Tikrinimo punktai	Sprendimas
Vidinis įrenginys nepriima nuotolinio valdymo pultelio signalų arba neveikia nuotolinio valdymo.	• Ar nėra stiprių trikdžių (tokių kaip statinė elektros išskrova, nestabili įtampa)?	• Ištraukite kištuką. Įjunkite kištuką po 3 minučių ir vėl įjunkite įrenginį.
	• Ar nuotolinio valdymo pultelis nėra per toli nuo įrenginio?	• Signalo priėmimo atstumas yra 8 m.
	• Ar nėra trukdančių kliūčių?	• Pašalinkite kliūtis.
	• Ar nuotolio valdymo pultelis nukreiptas į imtuvo langelį?	• Pasirinkite tinkamą kamą ir nukreipkite pultelį į vidinio įrenginio imtuvo langelį.
	• Ar pakankamas nuotolinio valdymo pultelio jautrumas, ar ekranas yra ryškus?	• Patikrinkite baterijas. Jeigu baterijos išsekusios, pakeiskite jas.
	• Ar naudojant nuotolinio valdymo pultelį neveikia ekranas?	• Patikrinkite, ar nuotolinio valdymo pultelis nepažeistas, jeigu taip pakeiskite jį.
	• Kambaryje šviečia liuminescencinės lempos?	• Sumažinkite atstumą tarp pultelio ir vidinio įrenginio. • Išjunkite lempas ir bandykite dar kartą.
Iš vidinio įrenginio nepučiamas oras	• Ar neužblokuotas vidinio įrenginio oro įleidimo ir išleidimo angos	• Pašalinkite kliūtis.
	• Veikiant šildymo režimui, patalpos temperatūra pasiekė nustatytą temperatūrą	• Pasielkus nustatytą temperatūrą, vidinis įrenginys nustoja pūsti orą.
	• Ką tik įjungtas šildymo režimas.	• Siekiant užtikrinti, kad nebūtų pučiamas šaltas oras, vidinis įrenginys bus paleistas po kelių minučių, tai įprastas reiškinys.
Oro kondicionierius neveikia	• Nėra elektros?	• Palaukite, kol bus vėl bus tiekama elektros energija.
	• Ar įjungtas kištukas?	• Įjunkite kištuką.
	• Suveikė automatinis jungiklis arba perdegė saugiklis?	• Kreipkitės į elektriką, kad pakeistų saugiklį
	• Gedimas elektros instaliacijoje?	• Kreipkitės į elektriką.
	• Paleidus įrenginį, įrenginys nedelsiant sustabdomas?	• Palaukite 3 minutes ir vėl įjunkite įrenginį.
• Ar naudojant nuotolinio valdymo pultelį teisingai nustatytos funkcijos	• Iš naujo nustatykite funkcijas	
Iš vidinio įrenginio oro išmetimo angos sklinda migla	• Aukšta patalpos temperatūra ir drėgnumas?	• Patalpos oras atvėsinamas labai greitai. Po kurio laiko patalpos temperatūra ir drėgnumas sumažės ir migla pradings.

Reiškinys	Tikrinimo punktai	Sprendimas
Sklanda kvapai	• Ar yra kvapų šaltinis, toks kaip baldai, cigaretė ir t.t.?	• Pašalinkite kvapo šaltinį. • Išvalykite filtrą.
Negalima reguliuoti nustatytos temperatūros	• Įrenginys veikia automatinio režimu? • Nurodyta temperatūra viršija nustatymo ribas?	• Veikiant automatiniam režimui temperatūros reguliuoti negalima. Perjunkite kitą režimą, jeigu norite reguliuoti temperatūrą • Temperatūros nustatymo ribos yra: 16°C ~30°C
Vėsinimo (šildymo) efektas netinkamas	Per maža įtampa?	Palaukite kol įtampa taps normali.
	Nešvarus filtras? Temperatūra nustatyta netinkamame diapazone?	Išvalykite filtrą. Nustatykite temp. tinkamame diapaz.
Durys ir langai atidaryti?	Durys ir langai atidaryti?	Uždarykite duris ir langus.
Oro kondicionierius staiga nustoja veikti įprastai	• Ar nėra trukdžių, tokių kaip griaustinis, bevielai įrenginiai ir t.t.?	• Išjunkite maitinimą, vėl įjunkite maitinimą ir įjunkite įrenginį.
Vandens tekėjimo garsas	• Oro kondicionierius ką tik įjungtas arba išjungtas?	• Tokį garsą kelia įrenginio viduje tekantis šaltesis, tai įprastas reiškinys.
Skilimo garsas	• Oro kondicionierius ką tik įjungtas arba išjungtas?	• Tokį garsą kelia įrenginio skydelio ir kitų dalių išsiplėtimas ir/arba susitraukimas dėl temperatūros pokyčio.
Oro kreipiančio sijos neužsidaro tinkamai	Ar oro kreipiančioji buvo sureguliuota?	Atjunkite maitinimą 3 sekundes ir tada prijunkite maitinimą; jei problema vis tiek išnyksta, atjunkite maitinimą, vėl įdėkite oro kreipiančiąją (įdėkite viršutinę oro kreipiančiąją, tada įdėkite apatinę oro kreipiančiąją) ir tada prijunkite maitinimo šaltinį.

⚠️ ĮSPĖJIMAS

- Atsiradus žemesniam reiškiniiui, nedelsdami išjunkite oro kondicionierių ir atjunkite maitinimą, tada susisiekite su pardavėju arba kvalifikuotais specialistais.
 - Maitinimo laidas yra perkaitęs arba sugadintas.
 - Veikiant yra nenormalus garsas.
 - Oro jungiklis dažnai išsijungia.
 - Oro kondicionierius sklaidžia degusių kvapą.
 - Vidinis blokas nesandarus.
- Netaisykite ir nemontuokite oro kondicionieriaus patys.
- Jei oro kondicionierius veikia neįprastomis sąlygomis, tai gali sukelti gedimus, elektros smūgį arba gaisro pavojų.

Montavimo pastaba

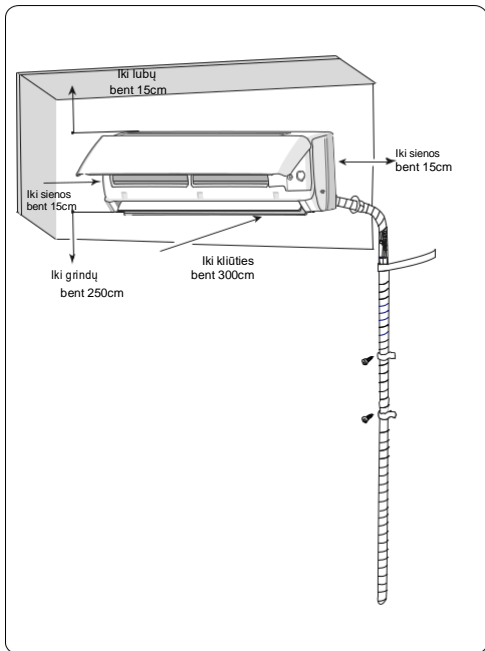

■ Saugumo priemonės įrengiant ir perkeltant įrenginį

Norėdami užtikrinti saugumą, atkreipkite dėmesį į šias atsargumo priemones.



ĮSPĖJIMAS

- **Montuodami ar perkeldami įrenginį, įsitikinkite, kad šaltnešio kontūre nėra oro ar kitų medžiagų, išskyrus nurodytą šaltnešį.**

Bet koks oro ar kitų pašalinių medžiagų buvimas šaltnešio kontūre sukels sistemos slėgio padidėjimą arba kompresoriaus plyšimą ir gali sužeisti.

- **Montuodami ar perkeldami šį įrenginį, neįkraukite šaltnešio, neatitinkančio vardinės plokštelės, arba nekvalifikuoto šaltnešio.**

Priešingu atveju tai gali sukelti nenormalų veikimą, neteisingus veiksmus, mechaninius sutrikimus ar net rimtą saugos avariją.

- **Kai perkeltant ar taisant įrenginį reikia išgauti šaltnešį, įsitikinkite, kad**



ĮSPĖJIMAS

įrenginys veikia aušinimo režimu. Tada visiškai uždarykite vožtuvą aukšto slėgio pusėje (skysčio vožtuvą). Maždaug po 30–40 sekundžių žemo slėgio pusėje (dujų vožtuvą) visiškai uždarykite vožtuvą, nedelsdami sustabdykite įrenginį ir atjunkite maitinimą. Atkreipkite dėmesį, kad šaltnešio regeneravimo laikas neturėtų viršyti 1 minutės.

Jei šaltnešio išgavimas užtrunka per daug laiko, oras gali būti įsiurbtas ir sukelti slėgio padidėjimą ar kompresoriaus plyšimą, dėl kurio galite sužeisti.

- **Aušinimo skysčio grąžinimo metu prieš nuimdami jungiamąjį vamzdį įsitikinkite, kad skysčio vožtuvą ir dujų vožtuvą yra visiškai uždaryti ir atjungtas maitinimas.**

Jei kompresorius pradeda veikti, kai atidarytas uždarymo vožtuvą, o prijungimo vamzdis dar neprijungtas, oras bus įsiurbtas ir sukels slėgio pakilimą ar kompresoriaus plyšimą, dėl ko gali sužeisti.

- **Montuodami įrenginį, prieš pradėdami veikti kompresoriui, įsitikinkite, kad tvirtai prijungtas sujungimo vamzdis.**

Jei kompresorius pradeda veikti, kai atidarytas uždarymo vožtuvą, o prijungimo vamzdis dar neprijungtas, oras bus įsiurbtas ir sukels slėgio pakilimą ar kompresoriaus plyšimą, dėl ko gali sužeisti.

- **Draudžiama įrenginį montuoti toje vietoje, kur gali būti nutekėjusių korozinių arba degių dujų.**

Jei aplink įrenginį yra nutekėjusių dujų, tai gali sukelti sprogamą ir kitas avarijas.

- **Nenaudokite ilgintuvų elektros jungtims. Jei elektros laidas nėra pakankamai ilgas, susisiekite su įgaliotu vietiniu aptarnavimo centru ir paprašykite tinkamo elektros laido.**

Prastos jungtys gali sukelti elektros smūgį ar gaisrą.

- **Elektrinėms jungtims tarp vidaus ir lauko įrenginių naudokite nurodytų tipų laidus. Tvirtai užveržkite laidus taip, kad jų gnybtai nepatirtų išorinių įtempių. Nepakankamos galios elektros laidai, neteisingos laidų jungtys ir nesaugūs laidų gnybtai gali sukelti elektros smūgį ar gaisrą.**

Įrankiai montavimui

- | | | |
|------------------|--------------------------|-------------------------------|
| 1 Gulsčiukas | 7 Atviras raktas | 12 Universalus matuoklis |
| 2 Atsuktuvus | 8 Vamzd. pjaust. | 13 Vid. šešiak. veržliaraktis |
| 3 Smūg. grąžtas | 9 Nuotėkio detektorius | 14 Matavimo |
| 4 Gręž. galvutė | 10 Vakuum. siurb. juosta | |
| 5 Vamzd. plėst. | 11 Slėgio matuoklis | |
| 6 Dinam. rakta s | | |

PASTABA

- Norėdami įdiegti, susisiekite su vietiniu atstovu.
- Nenaudokite nekvalifikuoto šaltojo šaltinio.

Diegimo vietos pasirinkimas

Pagrindiniai reikalavimai

Įrengę įrenginį šiose vietose, galite jį sugadinti. Jei to neišvengsite, kreipkitės į vietinį pardavėją:

1. Vieta, kurioje yra stiprių šilumos šaltinių, garų, degių ar sprogių dujų ar lakiųjų daiktų, plintančių ore.
2. Vieta su aukšto dažnio prietaisais (pvz., suvirinimo aparatas, medicinos įranga).
3. Vieta netoli pakrantės zonos.
4. Vieta su aliejumi ar garais ore.
5. Vieta su sieros dujomis.
6. Kitos vietos su ypatingomis aplinkybėmis.
7. Prietaiso negalima montuoti skalbykloje.
8. Negalima montuoti ant nestabilios ar judančio pagrindo konstrukcijos (pvz., sunkvežimio) ar korozinės aplinkos (pvz., chemijos gamykloje).

Vidinis blokas

1. Netoli oro įleidimo angos ir išleidimo angos neturi būti jokių kliūčių.
2. Pasirinkite vietą, kur kondensacinį vandenį galima lengvai išsklaidyti ir tai neturės įtakos kitiems žmonėms.
3. Pasirinkite vietą, kurioje patogų prijungti lauko įrenginį, šalia maitinimo lizdo.
4. Pasirinkite vietą, kuri yra vaikams nepasiekiamo.
5. Vieta turėtų atlaikyti vidinio bloko svorį ir nepadidins triukšmo bei vibracijos.
6. Prietaisas turi būti sumontuotas 2,5 m virš grindų.
7. Nemontuokite vidinio bloko tiesiai virš elektros prietaiso.
8. Stenkitės kuo labiau išvengti fluorescencinės lempos.

Saugumo priemonės

1. Įrengdami įrenginį, turite laikytis elektros saugos taisyklių.
2. Pagal vietines saugos taisykles naudokite kvalifikuotą maitinimo grandinę ir oro jungiklį.
3. Įsitinkite, kad maitinimo šaltinis atitinka oro kondicionieriaus reikalavimus. Nestabilus maitinimas arba neteisingas laidų sujungimas arba gedimas. Prieš naudodami oro kondicionierių, sumontuokite tinkamus maitinimo laidus.
4. Tinkamai prijunkite įtampos laidą, nulinį laidą ir žemėjimo laidą.
5. Prieš atlikdami bet kokius darbus, susijusius su elektra ir sauga, būtinai nutraukite maitinimą.
6. Prieš baigdami montuoti, nejunkite maitinimo.

Elektros prijungimo reikalavimai

7. Jei pažeistas maitinimo laidas, jį turi pakeisti gamintojas, jo techninės priežiūros atstovas ar panašiai kvalifikuoti asmenys, kad būtų išvengta pavojaus.
8. Šaltnešio kontūro temperatūra bus aukšta. Laikykite jungiamąjį laidą atokiau nuo varinio vamzdžio.
9. Prietaisas montuojamas laikantis nacionalinių laidų montavimo taisyklių.

Įžeminimo reikalavimas

1. Oro kondicionierius yra pirmos klasės elektrinis prietaisas. Jį profesionalas turi tinkamai įžeminti specialiu įžeminimo įtaisu. Įsitinkite, kad jis visada veiksmingai įžemintas, nes kitaip jis gali sukelti elektros šoką.
2. Oro kondicionieriaus geltonai žalias laidas yra įžeminimo laidas, kurio negalima naudoti kitiems tikslams.
3. Įžeminimo varža turėtų atitikti nacionalinius elektros saugos reikalavimus.
4. Prietaisas turi būti pastatytas taip, kad būtų prieinamas kištukas.
5. Visų polių atjungimo jungiklis, kurio kontaktų atstumas yra ne mažesnis kaip 3 mm, visuose poliuose turėtų būti prijungtas prie fiksuotų laidų.

Vidinio bloko montavimas

1 žingsnis:

Pasirinkite montavimo vietą

Rekomenduokite klientui diegimo vietą ir patvirtinkite ją su klientu.

2 žingsnis:

Pritvirtinkite laikiklį prie sienos

1. Pakabinkite ant sienos tvirtinamą rėmą; sureguliuokite jį horizontalioje padėtyje su lygio matuokliu ir nurodykite varžtų tvirtinimo angas ant sienos.
2. Smūginiu gręžtuvu išgręžkite varžtų tvirtinimo angas ant sienos (gręžimo galvutės specifikacija turi sutapti su plastikine išsiplėtimo dalele) ir tada užpildykite plastikines išsiplėtimo daleles skylėse.
3. Pritvirtinkite prie sienos tvirtinamą rėmą varžtais, tada patikrinkite, ar rėmas tvirtai pritvirtintas, traukdami rėmą. Jei plastikinė išsiplėtimo dalelė yra laisva, gręžkite kitą tvirtinimo angą netoliese.

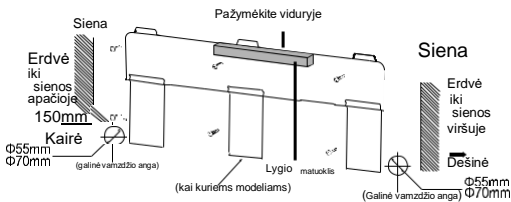

3 žingsnis:

Anga vamzdžiui

1. Pasirinkite vamzdžio angą padėtį pagal išleidimo vamzdžio kryptį. Vamzdžio angos padėtis turėtų būti šiek tiek žemesnė nei ant sienos pritvirtintas rėmas, parodytas žemiau.

PASTABA

- Sieninis skydelis skirtas tik iliustracijai, prašome žiūrėti į faktinį montavimą.
- Norėdami sužinoti varžtų skaičių ir jų padėtį, žiūrėkite į faktines aplinkybes.

2. Baigę montavimą, ranka patraukite tvirtinimo plokštę, kad įsitikintumėte, ar ji tvirtai pritvirtinta. Visų varžtų jėgos pasiskirstymas turėtų būti vienodas.
3. Atidarykite $\Phi 55$ arba $\Phi 70$ skersmens vamzdžių angą pasirinktoje išleidimo vamzdžio padėtyje. Norėdami sklandaus nuotėkio, įstumkite vamzdžio angą ant sienos šiek tiek žemyn į lauko pusę $5\text{--}10^\circ$ nuolydžiu.

PASTABA

- Gręždami skylę, atkreipkite dėmesį į dulkių prevenciją ir atlikite atitinkamas saugos priemones.

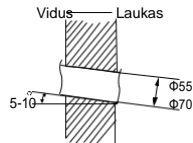

4 žingsnis:

Išleidimo vamzdis

1. Vamzdis gali būti išvestas dešinės, galinės dešinės, kairės arba galinės kairės kryptimi.

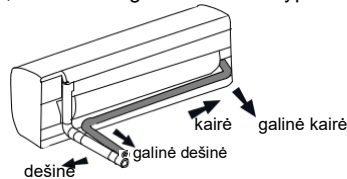

2. Pasirinkdami vamzdį iš kairės arba dešinės, nupjaukite atitinkamą angą apatinėje korpuso dalyje.

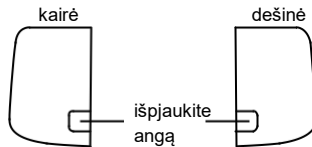

5 žingsnis:

Prijunkite vidinio bloko vamzdį

1. Nukreipkite vamzdžio jungtį į atitinkamą sujungimą.
2. Prieš tai priveržkite veržlę ranka.

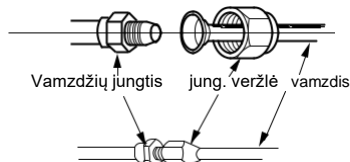

3. Sureguliuokite sukimo momento jėgą, remdamiesi kitame lape. Uždėkite atvirą veržliaraktį ant vamzdžio jungties, o sukimo momento raktą - ant veržlės. Užveržkite veržlę veržliaraktiu.

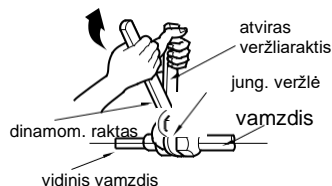

Šešiak. veržlės skersmuo	Sukimo momentas (N.m)
1/4"	15~20
3/8"	30~40
1/2"	45~55
5/8"	60~65
3/4"	70~75

4. Apvyniokite vidinį vamzdį ir jungiamojo vamzdžio jungtį izoliaciniu vamzdžiu, tada apvyniokite juosta.

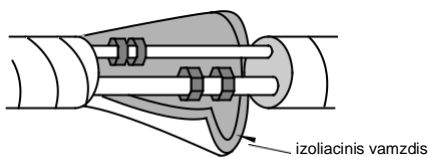

6 žingsnis: Įrenkite išleidimo žarną

1. Prijunkite išleidimo žarną prie vidinio bloko išleidimo vamzdžio.

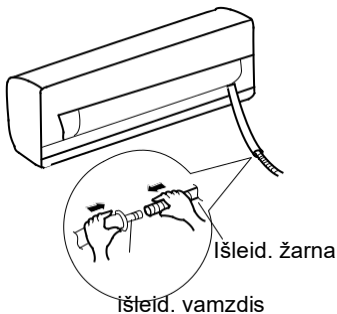

2. Sujunkite jungtį juosta.

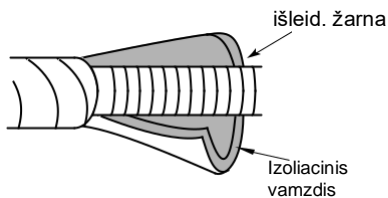
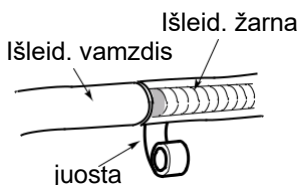

PASTABA

- Į vidinę išleidimo žarną įdėkite izoliacinį vamzdį, kad išvengtumėte kondensacijos.
- Plastikinių išsiplėtimo dalelių nėra.

7 žingsnis: Prijunkite vidinio bloko laidą

PASTABA

- Visus vidinio ir išorinio įrenginio laidus turi prijungti profesionalas.
- Jei maitinimo laido ilgis yra nepakankamas, susisiekiate su tiekėju dėl naujo laido. Venkite ilginti laidą patys.
- Baigę montuoti, turite pasiekti (oro kondicionieriaus su kištuku) kištuką bet kuriuo metu.
- Oro kondicionieriui be kištuko linijoje turi būti įrengtas oro jungiklis. Oro jungiklis turėtų būti skiriamas iš visų ašių, o kontaktinis - daugiau nei 3 mm.

1. Atidarykite skydą, nuimkite laido dangtelio varžtą ir nuimkite dangtį.

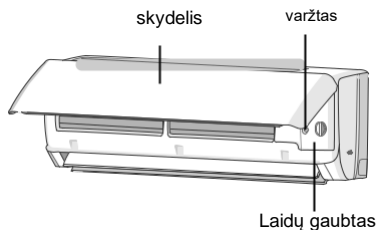

2. Prijunkite maitinimo laidą per kabelio kryžminę angą vidinio bloko gale ir ištraukite ją iš priekinės pusės.

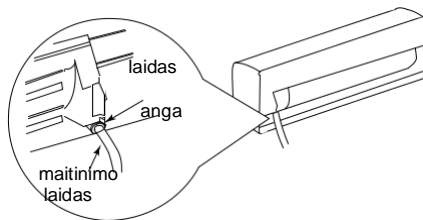

3. Nuimkite vielinį spaustuką; pagal spalvą prijunkite maitinimo jungties laidą prie laidų gnybto; priveržkite varžtą ir tada pritvirtinkite jungties laidą vieliniu spaustuku.

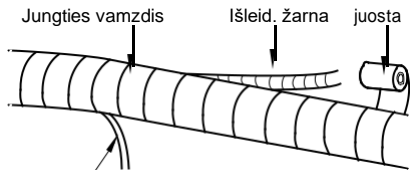

Vidinis maitinimo laidas

3. Pritvirtinkite juos tolygiai.
4. Skysčio vamzdį ir dujų vamzdį gale reikia sujungti atskirai.

PASTABA

- Maitinimo laido ir valdymo laido negalima kirsti ar vynioti.
- Išleidimo žarna turi būti surišta apačioje.

9 žingsnis:

Pakabinkite vidinį bloką

1. Įdėkite surištus vamzdžius į sieninį vamzdį ir prakiškite juos pro sienos skylę.
2. Pakabinkite vidinį bloką ant sienos tvirtinimo rėmo.
3. Tarpą tarp vamzdžių ir sienos skylės prikimškite sandarinimo guma.
4. Pritvirtinkite sieninį vamzdį.
5. Patikrinkite, ar vidinis blokas tvirtai pritvirtintas ir pritrauktas prie sienos.

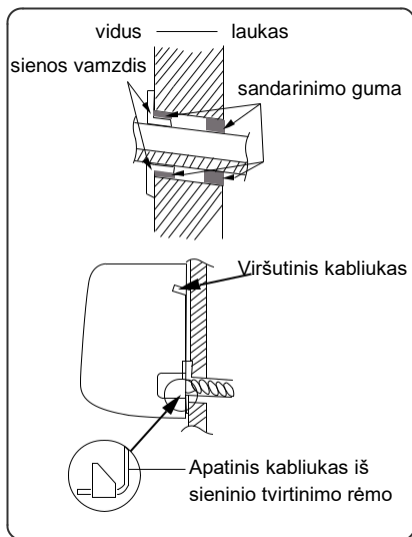

PASTABA

- Per daug nesulenkite išleidimo žarnos, kad ji nebūtų užsilenkusi.

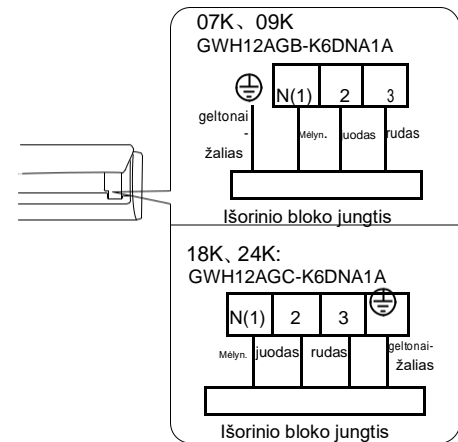

PASTABA

- Laidų plokštė yra tik informacinė, prašome žiūrėti į tikrąją.

4. Uždėkite laidų dangtį atgal ir priveržkite varžtą.
5. Uždarykite skydelį.

8 žingsnis:

Užriškite vamzdį

1. Juosta užriškite jungiamąjį vamzdį, maitinimo laidą ir išleidimo žarną.

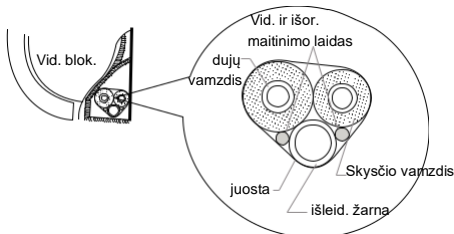

2. Priimdami juos, rezervuokite tam tikro ilgio išleidimo žarną ir maitinimo laidą. Jungdamiesi iki tam tikro laipsnio, atskirkite vidaus maitinimą ir tada atskirkite išleidimo žarną.

Bandymas ir veikimas

Patikrinimas po montavimo

- Baigę montuoti, patikrinkite pagal šiuos reikalavimus.

Reikia patikrinti	Galimas gedimas
Ar įrenginys sumontuotas tvirtai?	Įrenginys gali nukristi ar skeisti triukšmą.
Ar atlikote šaltnešio nuotėkio bandymą?	Gali sukelti nepakankamą vėsinimo / šildymo pajėgumą.
Ar pakankama vamzdyno šilumos izoliacija?	Gali sukelti kondensatą ir vandens lašėjimą.
Ar vanduo išleistas gerai?	Gali sukelti kondensatą ir vandens lašėjimą.
Ar maitinimo įtampa atitinka įtampą, pažymėtą ant vardinės plokštelės?	Gali sukelti gedimą ar sugadinti dalis.
Ar laidai ir vamzdynas sumontuoti tinkamai?	Gali sukelti gedimą ar sugadinti dalis.
Ar įrenginys saugiai įžemintas?	Gali sukelti el. nuotėkj.
Ar maitinimo laidas atitinka specifikaciją?	Gali sukelti gedimą ar sugadinti dalis.
Ar prie oro įleidimo ir išleidimo nėra jokių kliūčių?	Gali sukelti nepakankamą vėsinimo / šildymo pajėgumą.
Ar montuojant buvo pašalintos dulkės ir kiti nešvarumai?	Gali sukelti gedimą ar sugadinti dalis.
Ar jungiamojo vamzdžio dujų ir skysčio vožtuvai yra visiškai atidaryti?	Gali sukelti nepakankamą vėsinimo/šildymo pajėgumą.
Ar vamzdžių įleidimo ir išleidimo angos uždengtos?	Gali sukelti nepakankamą vėsinimo / šildymo pajėgumą, ar švaistyti elektrą.

Veikimo bandymas

1. Pasiruošimas veikimo bandymui

- Klientas priima oro kondicionierių.
- Nurodykite klientui svarbias oro kondicionieriaus pastabas.

2. Veikimo bandymo būdas

- Įjunkite maitinimą, paspauskite nuotolinio valdymo pulto ON / OFF mygtuką, kad paleistumėte.
- Spauskite MODE mygtuką, norėdami pasirinkti AUTO, COOL, DRY, FAN ir HEAT, kad patikrintumėte ar veikimas yra normalus.
- Jei aplinkos temperatūra žemesnė nei 16°C, oro kondicionierius negali vėsinti.

Dalių pavadinimai

Vid. blokas

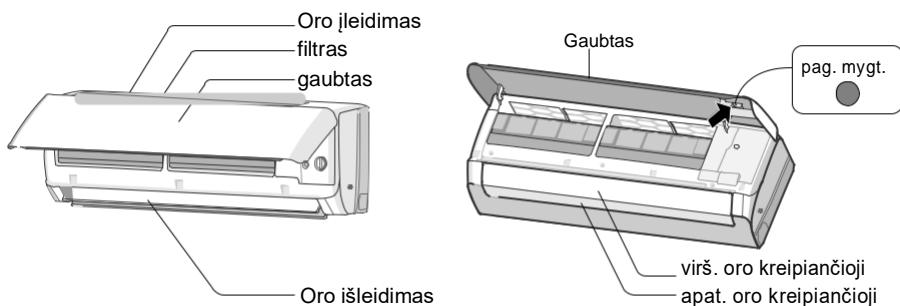

- Jei pametėte ar sugadinote nuotolinio valdymo pultą, naudokite „aux“ mygtukas oro kondicionieriui įjungti arba išjungti. Išsami operacija yra tokia: Kaip parodyta paveikslėlyje, atidarykite skydelį ir paspauskite mygtuką „aux“, kad išjungtumėte oro kondicionierių. Įjungus oro kondicionierių, jis veiks automatinio režimu.

Ekranas

Temp. indikatorius	26
Galios indikatorius	⏻

PASTABA

- Tai yra bendras įvadas, o indikatoriaus spalva yra tik nuoroda. Žiūrėkite faktinį ekraną.
- Rodomas turinys gali skirtis nuo faktinio. Žiūrėkite faktinį ekraną.

Nuotolinio valdymo pulto veikimas ir įvedimas

Nuotolinio valdymo pulto mygtukai

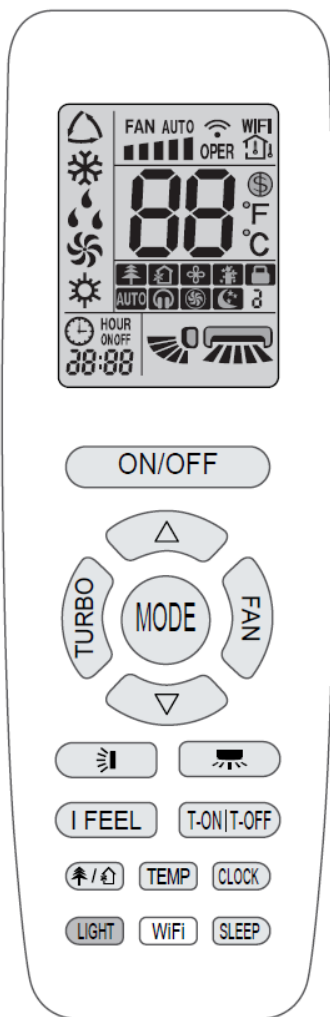

Ekranu piktogramų įvadas

	„I feel“
	Vent. greičio nust.
	„Turbo“ režimas
	Siunčiamas signalas
	„Auto“ režimas
	Vėsinimo režimas
	Džiovinimo režimas
	Ventiliatoriaus režimas
	Šildymo režimas
	Miego režimas
	8°C šildymo režimas
	Sveikatos režimas
	Valymo funkcija
	Tylusis režimas
	„X-FAN“ funkcija
	Temp. nustatymas
	Vidaus aplinkos temp.
	Lauko aplinkos temp.
	Laikrodis
	Temperatūros nustatymas
	„WiFi“ funkcija
	Laiko nustatymas
	Laikmatis įjungtas/išjungtas
	Siūbavimas į kairę / dešinę
	Siūbavimas į viršų / žemyn
	Užraktas nuo vaikų

Nuotolinio valdiklio mygtukų įvadas

PASTABA

- Tai yra bendro naudojimo nuotolinio valdymo pultas. Jis gali būti naudojamas daugiavaliams oro kondicionieriams. Funkcijoms, kurių modelis neturi, paspaudus atitinkamą nuotolinio valdymo pulto mygtuką, įrenginys išlaikys pradinę veikimo būseną.
- Įjungęs maitinimą, oro kondicionierius skleidžia garsą. Maitinimo indikatorius įjungtas „()“ Po to oro kondicionierius galite valdyti nuotolinio valdymo pultu. Būsenos būsenoje paspaudus nuotolinio valdymo pulto mygtuką, signalo piktograma  nuotolinio valdymo pulto ekrane vieną kartą mirksi ir oro kondicionierius skleidžia „di“ garsą, o tai reiškia, kad signalas išsiųstas į oro kondicionierius.
- Kalbant apie modelius, kuriuose yra „WiFi“ arba laidinio valdiklio funkcijos, vidinį įrenginį pirmiausia reikia valdyti standartiniu nuotolinio valdymo pulteliu automatinio režimu, o tada reguliuojamos temperatūros funkciją automatinio režimu galima realizuoti naudojant „APP“ arba laidinį valdiklį.
- Šis nuotolinio valdymo pultas gali reguliuoti temperatūrą automatinio režimu. Derinant su įrenginiu, kuriame nėra automatinio režimo reguliuojamos temperatūros funkcijos, nustatyta automatinio režimo temperatūra gali būti neteisinga, arba rodoma nustatyta įrenginio temperatūra nėra tokia pati kaip nuotolinio valdymo pulte esant automatiniam režimui.









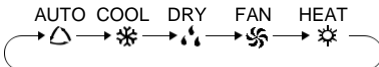





ON/OFF Įjungimas / išjungimas

Paspauskite šį mygtuką, kad įjungtumėte įrenginį. Dar kartą paspauskite šį mygtuką, kad išjungtumėte įrenginį.





MODE Režimas

Paspauskite šį mygtuką norimam darbo režimui pasirinkti.



- Pasirinkus automatinį režimą, oro kondicionierius veiks automatiškai pagal gamyklinius nustatymus. Spausdami „FAN“ mygt. galite reguliuoti vent. greitį. Spausdami „“ / „“ / „“ mygtukus galite reguliuoti pūtimo kampa.
- Pasirinkus vėsinimo režimą, oro kondicionierius veiks vėsinimo režime. Spausdami „“ ar „“ mygtukus, reguliuosite temperatūrą. Spausdami „FAN“ mygt., reguliuosite vent greitį. Spausdami „“ / „“ / „“ mygt., reguliuosite pūtimo kampa.
- Pasirinkus džiov. režimą, oro kondicionierius veikia nedideliu greičiu, kai veikia džiov. režime. Džiov. režimo metu ventiliatoriaus greičio reguliuoti negalima. Spausdami „“ / „“ / „“ mygt., reguliuosite vent. pūtimo kampa.
- Pasirinkus ventiliatoriaus režimą, oro kondicionierius pučia tik orą, be vėsinimo ir šildymo. Visi indikatoriai išjungti. Paspaudus „FAN“ mygt., reguliuosite vent. greitį. Paspaudus „“ / „“ / „“ mygt.,





reguliuosite pūtimo kampa.

- Pasirinkus šildymo režimą, oro kondicionierius veikia šildymo režimu. Spausdami „“ ar „“ mygtukus, reguliuosite temperatūrą. Spausdami „FAN“ mygtuką, reguliuosite pūtimo greitį. Spausdami „“ / „“ / „“ mygt., reguliuosite pūtimo kampa. (Tik vėsinimo funkciją atliekantis įrenginys negaus šildymo režimo signalo. Jei nustatote šilumos režimą nuotolinio valdymo pultu, paspaudę ON / OFF mygtuką negalite paleisti įrenginio).

PASTABA

- Norint išvengti šalto oro, įjungus šildymo režimą, vidinis blokas uždels oro pūtimą 1–5 minutes (tikrasis uždelsimo laikas priklauso nuo vidaus temperatūros).
- Nuotolinio valdymo pultu nustatykite temperatūros diapazoną: 16–30°C (61–86°F);
- Veikiant automatinio režimu, gali būti rodoma temp. Automatiniam režimui nustatyta temp. galima reguliuoti.
- Šio režimo indikatorius negalima naudoti kai kuriuose modeliuose.

FAN Ventiliatorius

Šis mygtukas naudojamas nustatant ventiliatoriaus greitį tokia seka: AUTO, , , , ,



, , iki , tuomet grįžta į „Auto“.

PASTABA







- AUTO režime oro kondicionierius automatiškai parinks tinkamą ventiliatoriaus greitį pagal gamyklinius numatytuosius nustatymus.
- Žemas ventiliatoriaus greitis esant džiov. režimui.
- X-FAN funkcija: laikant ventiliatoriaus greičio mygtuką 2 sekundes vėsioje arba sausoje būsenoje, rodoma piktograma  ir vidinis ventiliatorius kelias minutes tęs darba, kad išdžiūtų vidinis blokas, net jei jūs išjungėte. Po įtampos X-FAN OFF yra numatytasis nustatymas. „X-FAN“ negalima naudoti automatinio, ventiliatoriaus ar šildymo režimu. Ši funkcija rodo, kad sustabdžius įrenginį, vidinio bloko garinimo drėgmė bus išpūsta, kad būtų išvengta pelėsio.
- Kai įjungta „X-FAN“ funkcija: išjungę įrenginį paspausdami įjungimo / išjungimo mygtuką, vidaus ventiliatorius kelias minutes ir toliau veiks mažu greičiu. Šiuo laikotarpiu palaikykite ventiliatoriaus greičio mygtuką 2 sekundes, kad tiesiogiai sustabdymėte vidaus ventiliatorių. Kai išjungta „X-FAN“ funkcija: išjungus įrenginį paspaudus ON / OFF mygtuką, visas įrenginys bus tiesiogiai išjungtas.

TURBO „Turbo“ režimas

COOL ar HEAT režime, paspauskite šį mygtuką,

Norėdami greitai perjungti COOL ar HEAT režimą, „“ piktograma rodoma nuotoliniame valdiklyje. Paspauskite dar kartą, norėdami išeiti iš „turbo“ funkcijos ir piktograma nebus matoma „“. Paleidus šią funkciją, įrenginys veiks labai dideliu ventiliatoriaus greičiu, kad greitai atvėsintų arba sušildytų, jog aplinkos temperatūra kuo greičiau pasiektų nustatytą temperatūrą.





- Spaudžiant „“ ar „“ mygtuką 1 kartą, padidinsite arba sumažinsite temperatūrą 1°C (°F). Laikant „“ ar „“ mygtuką, po 2 sek., valdiklyje rodoma temperatūra keisis greitai. Atleidus mygtuką, kai nustatymas bus baigtas, vidinio bloko temperatūros indikatorius atitinkamai pasikeis.
- Kai nustatyta T-ON (j., laikas), T-OFF (išj., laikas) ar CLOCK (laikrodis), spauskite „“ ar „“ mygtuką, norėdami koreguoti laiką. (Žr. CLOCK, T-ON, T-OFF mygtukus)

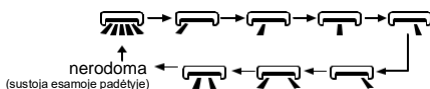

Paspaudus šį mygtuką galima pasirinkti kairįjį ir dešinįjį pasukimo kampą. Ventiliatoriaus pūtimo kampą galima pasirinkti tokiu būdu, kaip nurodyta toliau:





PASTABA

- Nuspauskite šį mygtuką daugiau nei 2 sekundes, pagrindinis įrenginys pasisuks pirmyn ir atgal iš kairės į dešinę, o tada atleiskite mygtuką, įrenginys nustos siūbuoti ir dabartinė kreipiamosios pozicijos padėtis bus išlaikyta.
- Siūbavimo į kairę/dešinę režime, kai būsena perjungiama į  paspaudus mygtuką 2s,  būsena bus išjungta; jei vėl paspausite šį mygtuką per 2 sekundes, svyravimo būsenos pasikeitimas taip pat priklausys nuo aukščiau nurodytos cirkuliacijos sekos.
- Funkcija galima tik kai kuriuose modeliuose.



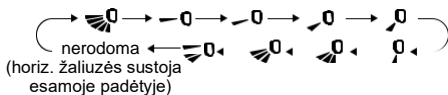

Paspaudus šį mygtuką galima pasirinkti aukštyn ir žemyn pasukimo kampą. Ventiliatoriaus pūtimo kampą galima pasirinkti tokiu būdu, kaip nurodyta toliau:





- Kai pasitenkate „“, kondicionierius pučia orą automatiškai. Horizontalios žaliuzės automatiškai

















siūbuoja į viršų ir žemyn iki galo.

- Kai pasirenkate „“, kondicionierius pučia orą fiksuotoje padėtyje. Horizontalios žaliuzės sustos fiksuotoje padėtyje.
- Kai pasirenkate „“, kondicionierius pučia orą fiksuotoje padėtyje. Horizontalios žaliuzės nukreips orą fiksuota kryptimi.
- Laik „“ mygtuką 2s, nustatysite reikiamą siūbavimo kampą. Pasiekę reikiamą kampą, atleiskite mygtuką.

PASTABA

- „“ gali būti neprieinami. Kai oro kondicionierius gauna signalą, oro kondicionierius automatiškai pūš orą.
- Laikykite nuspaudę šį mygtuką ilgiau nei 2 sekundes, pagrindinis įrenginys pasisuks pirmyn ir atgal iš viršaus į apačią, o tada atleiskite mygtuką.
- Siūbavimo į viršų/žemyn režime, kai būsena perjungiama į , paspaudus mygtuką po 2s,  būsena iškart išsijungs; jei vėl paspausite šį mygtuką per 2 sekundes, siūbavimo būsenos pasikeitimas taip pat priklausys nuo anksčiau nurodytos cirkuliacijos sekos.



T-ON/T-OFF Laikmatis įjungtas / išjungtas

- T-ON mygtukas
„T-ON“ mygtuku galite nustatyti laiką, kai įsijungs laikmatis. Paspaudus šį mygtuką, „“ piktograma pradings ir pultelyje mirksės „ON“. Spauskite „“ ar „“ mygtuką, norėdami koreguoti laikmačio įjungimo nustatymą. Po kiekvieno „“ ar „“ mygtuko paspaudimo, laikmačio jį. nustatymas padidės/sumažės 1 min. Laikant „“ ar „“ mygtuką, po 2 sek., laikas keisis greitai, kol bus pasiekta norima vertė. Spauskite „T-ON“, norėdami patvirtinti. „ON“ nebemirksės. „“ piktograma bus rodoma. Atšaukite T-ON: kai T-ON veikia, spauskite „T-ON“ mygtuką.
- T-OFF mygtukas
„T-OFF“ mygtuku galite nustatyti laikmačio išjungimo laiką. Paspaudus šį mygtuką, „“ piktograma pradings ir „OFF“ pultelyje mirksės. Spauskite „“ ar „“ mygtuką, koreguosite T-OFF nustatymą. Paspaudus „“ ar „“ mygtuką, laikmačio išjungimo nustatymas padidės/sumažės 1 min. Laikant „“ ar „“ mygtuką, po 2 sek., laikas keisis greitai, kol bus pasiekta norima vertė. Spauskite „T-OFF“, žodis „OFF“ nebemirksės. „“ piktograma bus rodoma. Atšaukite T-OFF. Kai T-OFF veikia, paspauskite „T-OFF“ mygtuką, kad funkciją atšauktumėte.

PASTABA



- Kai įrenginys įjungtas ar išjungtas, galite nustatyti T-OFF arba T-ON vienu metu.
- Prieš nustatydami T-ON arba T-OFF, nustatykite laikrodžio laiką.
- Įjungę T-ON arba T-OFF, nustatykite pastovią cirkuliaciją.
- Po to oro kondicionierius bus įjungtas arba išjungtas atsižvelgiant į nustatymo laiką. ON / OFF mygtukas neturi įtakos nustatymui. Jei jums nereikia šios funkcijos, naudokite nuotolinio valdymo pultą, kad ją atšauktumėte.

I FEEL

Spauskite mygtuką, norėdami paleisti „I FEEL“ funkciją ir pultelyje pasirodys . Nustačius šią funkciją, nuotolinio valdymo pultas nusiųs nustatytą aplinkos temperatūrą valdikliui, o įrenginys automatiškai sureguliuos vidaus temperatūrą pagal nustatytą temperatūrą. Spauskite mygtuką dar kartą, norėdami atšaukti „I FEEL“ funkciją ir pradings  piktograma.

- Kai ši funkcija nustatyta, padėkite nuotolinio valdymo pultą šalia vartotojo. Nestatykite nuotolinio valdymo pulto šalia aukštos arba žemos temperatūros objekto, kad išvengtumėte netikslios aplinkos temperatūros. Įjungus funkciją „I FEEL“, nuotolinio valdymo pultą reikia pastatyti toje vietoje, kur vidinis blokas gali priimti nuotolinio valdymo pulto siunčiamą signalą.



CLOCK Laikrodis

Šiuo mygtuku nustatysite laiką.  piktograma pultelyje mirksės. Spauskite „△“ ar „▽“ mygtuką per 5 sek., norėdami nustatyti laiką. Kiekvienu „△“ ar „▽“ mygtuko paspaudimu, laikas didės arba mažės 1 min. Laikant „△“ ar „▽“ mygtuką, po 2 sek. laikas keisis greitai. Atleiskite mygtuką, kai bus pasiektas reikiamas laikas. Spauskite „CLOCK“ mygt., patvirtinsite laiką, pikt.  nemirksės.

PASTABA

- Laikrodisio laikas yra 24 valandų režime.
- Intervalas tarp dviejų operacijų negali viršyti 5 sek. Priešingu atveju nuotolinio valdymo pultas nustos nustatyti būseną. „TIMER ON / TIMER OFF“ valdymas yra tas pats.

SLEEP Miego režimas

- Šiuo mygtuku pasirinksite „Sleep 1“ () 1, „Sleep 2“ () 2, „Sleep 3“ () 3 ir atšauksite

miego režimą, keisite režimus, po įjungimo miego režimo atšaukimas yra numatytasis nustatymas.

- „Sleep mode 1“ yra 1 miego režimas, esant „Cool“ režimams; miego būseną po vienos valandos veikimo, pagrindinio įrenginio nustatymo temperatūra padidės 1, dvi valandas, nustatymo temperatūra padidės 2°C, tada įrenginys veiks šioje nustatytoje temperatūroje; Šildymo režimu: miego būseną po vienos valandos veikimo, nustatymo temperatūra sumažės 1, dvi valandas, nustatymo temperatūra sumažės 2°C, tada įrenginys veiks šioje nustatytoje temperatūroje.

- „Sleep 2“ režimas yra 2 miego režimas, t.y., oro kondicionierius veiks pagal iš anksto nustatytą miego temperatūros kreivės grupę.

- „Sleep 3“ - miego kreivės nustatymas miego režimu pagal jūsų pasirinktis;

(1) „Sleep 3“ režime ilgai paspauskite „Turbo“ mygtuką, nuotolinio valdymo pultas persijungia į vartotojo nustatytą miego režimo būseną, šiuo metu nuotolinio valdymo pulto laikas rodytų „1val.“, nustatymo temperatūra „88“ rodytų atitinkamą paskutinio nustatyto miego kreivės temperatūrą ir mirksės (pirmasis įvedimas bus rodomas pagal pradinę gamyklos kreivės nustatymo vertę);

(2) „△“ ir „▽“ mygtukais galite pakeisti atitinkamą temperatūrą, pakeitę spauskite „Turbo“ mygtuką, kad patvirtintumėte;

(3) Šiuo metu nuotolinio valdymo pulto laikmačio padėtyje automatiškai padidinama 1 valanda (tai yra „2 valandos“ arba „3 valandos“, arba „8 valandos“), rodoma temperatūros nustatymo vieta „88“ atitinkama paskutinio nustatyto miego kreivės temperatūra ir mirksi;

(4) Pakartokite anksčiau nurodytą veiksmą (2) ~ (3), kol bus baigtas 8 valandų temperatūros nustatymas, miego režimas, kreivės nustatymas, tol, kol nuotolinio valdymo pultas vėl pradės rodyti laikmatį; temperatūros rodymas grįš į pradinę nustatytą temperatūrą.

- Miego režimas 3 - galima sužinoti apie miego kreivės nustatymą miego režimu, nustatyti galite patys:

Vartotojas gali sutikti su miego kreivės nustatymo metodu, norėdamas sužinoti iš anksto nustatytą miego kreivę, įvesti vartotojo individualizuotą miego nustatymo būseną, bet nekeisti temperatūros, norėdami patvirtinti, paspauskite mygtuką „Turbo“. Pastaba: atlikus pirmiau nurodytą išankstinio nustatymo ar užklauso procedūrą, jei nepertraukiamai per 10 sekundžių nėra paspaustas mygtukas, miego kreivės nustatymo būseną bus automatiškai išjungta ir atnaujinta, kad būtų rodomas pradinis rodymas. Vykdydami išankstinio nustatymo ar užklauso procedūrą, paspauskite mygtuką įjungimo/išjungimo mygtuką „ON/OFF“, režimo mygtuką „Mode“, miego režimo mygtuką „Sleep mode“, miego kreivės nustatymas

arba užklauso būseną bus panaši.

WiFi

Paspauskite mygtuką „WiFi“, kad įjungtumėte „WiFi“ funkciją, nuotolinio valdymo pulte bus rodoma „WiFi“ piktograma; Laikykite nuspaudę mygtuką „WiFi“ 5 sekundes, kad išjungtumėte „WiFi“ funkciją, o „WiFi“ piktograma dings. Būdami „išjungta“ būsenoje, 1 sekundę, vienu metu paspauskite „MODE“ ir „WiFi“ mygtukus, „WiFi“ modulis atkurs gamyklinius nustatymus.

PASTABA

- Funkcija galima tik kai kuriuose modeliuose.



Paspauskite šį mygtuką, kad įjungtumėte arba išjungtumėte sveikatos ir valymo funkcijas veikimo būsenoje. Pirmą kartą paspauskite šį mygtuką, kad pradėtumėte valymo funkciją; LCD rodys „“. Paspauskite mygtuką antrą kartą, kad pradėtumėte sveikatos ir valymo funkcijas; LCD rodys „“ ir „“. Paspauskite šį mygtuką trečią kartą, jei norite vienu metu palikti sveikatos ir valymo funkcijas. Paspauskite mygtuką ketvirtą kartą, kad pradėtumėte sveikatos funkciją; LCD rodys „“. Dar kartą paspauskite šį mygtuką, kad pakartotumėte aukščiau nurodytą operaciją.

PASTABA

- Funkcija galima tik kai kuriuose modeliuose.

LIGHT Apšvietimas

Paspauskite šį mygtuką, norėdami išjungti vidinio bloko ekrano apšvietimą. Bus nerodoma „“ piktograma pultelyje.

Spauskite mygtuką dar kartą, norėdami įjungti apšvietimą. Piktograma „“ bus rodoma.

TEMP Temperatūra

Paspaudę šį mygtuką, vidinio bloko ekrane galite pamatyti nustatytą patalpų temperatūrą, patalpų aplinkos temperatūrą. Nuotolinio valdymo pulto nustatymai parenkami žiediniu būdu, kaip nurodyta toliau:

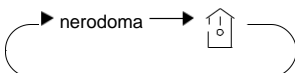

Funkcijų įvadas mygtukų kombinacijoms

Energijos taupymo funkcija

Vésinimo režime vienu metu paspauskite mygtukus „TEMP“ ir „CLOCK“, kad paleistumėte arba išjungtumėte energijos taupymo funkciją. Paleidus energijos taupymo funkciją, nuotoliniame valdiklyje bus rodoma „SE“, o oro kondicionierius automatiškai sureguliuos nustatytą temperatūrą pagal gamintojo nustatymus, kad pasiektų geriausią energijos taupymo efektą. Dar kartą paspauskite „TEMP“ ir „CLOCK“ mygtukus, kad išeitumėte iš energijos taupymo funkcijos.

PASTABA

- Taikant energijos taupymo funkciją, ventilatoriaus greitis yra numatytasis pagal automatinį greitį ir jo negalima reguliuoti.
- Pagal energijos taupymo funkciją negalima reguliuoti nustatytos temperatūros. Paspauskite mygtuką „TURBO“ ir nuotolinio valdymo pultas nesiųs signalo.
- Miego ir energijos taupymo funkcijos neveikia vienu metu. Jei energijos taupymo funkcija nustatyta šalto režimo režimu, paspauskite mygtuką SLEEP, kad energijos taupymo funkcija būtų atšaukta. Jei miego funkcija nustatyta šalto režimo režimu, įjungus energijos taupymo funkciją miego funkcija bus atšaukta.

8°C šildymo funkcija

Esant šilumos režimui, vienu metu paspauskite „TEMP“ ir „CLOCK“ mygtukus, kad įjungtumėte arba išjungtumėte 8 °C šildymo funkciją. Kai funkcija paleidžiama, „“ ir „8°C“ bus rodomi pultelyje, oro kondicionierius išlaikys būseną 8°C. Spauskite „TEMP“ ir „CLOCK“ vienu metu dar kartą, atšauksite 8°C šildymo funkciją.

PASTABA

- Kai šildymo funkcija yra žemesnė nei 8 °C, ventilatoriaus greitis yra numatytasis esant automatiniam greičiui ir jo negalima reguliuoti.
- Pagal 8 °C šildymo funkciją negalima reguliuoti nustatytos temperatūros. Paspauskite mygtuką „TURBO“ ir nuotolinio valdymo pultas nesiųs signalo.
- Miego funkcija ir 8 °C šildymo funkcija negali veikti tuo pačiu metu. Jei šilumos režimu nustatyta 8 °C šildymo funkcija, paspaudus mygtuką SLEEP, 8 °C šildymo funkcija atšaukiama. Jei miego funkcija buvo nustatyta šilumos režimu, įjungus 8 °C šildymo funkciją, miego funkcija bus panaikinta.
- Pagal °F temperatūros rodimą nuotolinio valdymo pultas rodys 46 °F šildymą.

Užrakto nuo vaikų funkcija

Spauskite „△“ ir „▽“ vienu metu, norėdami įjungti arba išjungti užraktą nuo vaikų. Kai ši funkcija įjungta, pultelyje rodoma „🔒“ piktograma. Jei naudojate nuotolinio vald. pult., piktograma „🔒“ sumirksės tris kartus, nesiunčiant jokio signalo į įrenginį.

Temperatūros rodymo perjungimo funkcija

Kai išjungtas, spauskite „▽“ ir „MODE“ mygtukus vienu metu, norėdami perjungti temperatūros rodymą tarp °C ir °F.

Automatinio valymo funkcija

Esant įrenginio išjungimo būsenai, 5 sekundes vienu metu palaikykite „MODE“ ir „FAN“ mygtukus, kad įjungtumėte arba išjungtumėte automatinio valymo funkciją. Įjungus automatinio valymo funkciją, vidiniame bloke rodoma „CL“. Automatinio garintuvo valymo metu įrenginys greitai atvėsins arba greitai pašildys. Gali būti tam tikras triukšmas - tai tekančio skysčio, terminio išsiplėtimo ar šalčio susitraukimo garsas. Oro kondicionierius gali pūsti vėsų ar šiltą orą, o tai yra įprastas reiškinys. Valymo metu įsitinkite, kad patalpa yra gerai vėdinama, kad nepakenktų komfortui.

PASTABA

- Automatinio valymo funkcija gali veikti tik esant normaliai aplinkos temperatūrai. Jei kambarys dulketas, valykite jį kartą per mėnesį; jei ne, valykite kartą per tris mėnesius. Įjungę automatinio valymo funkciją, galite išeiti iš kambario. Baigus automatinį valymą, oro kondicionierius persijungs į budėjimo būseną.
- Ši funkcija galima tik kai kuriuose modeliuose.

1. Pakelkite gaubtą rodyklės kryptimi (kaip parodyta 1 pav. ①).
2. Išimkite originalias baterijas (kaip parodyta 1 pav. ②).
3. Įdėkite dvi 7 # (AAA 1,5 V) sausas baterijas ir įsitinkite, kad „+“ polinė ir „-“ polinė padėtis yra teisinga (kaip parodyta 2 pav. ③).
4. Uždėkite dangtelį (kaip parodyta 2 pav. ④).

PASTABA

- Veikimo metu nukreipkite nuotolinio valdymo signalo siuntėją į vidinio bloko priėmimo langą.
- Atstumas tarp signalo siuntėjo ir priėmimo lango turi būti ne didesnis kaip 8 m, o tarp jų neturi būti jokių kliūčių.
- Patalpoje, kurioje yra fluorescencinė lempa arba belaidis telefonas, gali būti lengvai trukdoma signalui; Valdymo metu nuotolinio valdymo pultas turėtų būti arti vidinio bloko.
- Pakeiskite naujomis to paties modelio baterijomis, kai jas reikia pakeisti.
- Jei ilgą laiką nenaudojate nuotolinio valdymo pulto, išimkite baterijas.
- Jei nuotolinio valdymo pulto ekranas yra neryškus arba jis nieko nerodo, pakeiskite baterijas.

Nuotolinio valdymo pulto baterijų keitimas

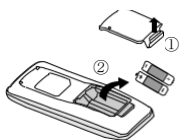

1 pav.

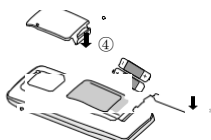

2 pav.

Jungiamojo vamzdžio konfigūracija

1. Standartinis jungiamojo vamzdžio ilgis: 5m, 7,5m, 8m.
2. Min. jungiamojo vamzdžio ilgis.
Įrenginiui, kurio standartinis sujungimo vamzdis yra 5 m, nėra jokių apribojimų dėl mažiausio sujungimo vamzdžio ilgio. Įrenginio, kurio standartinis sujungimo vamzdis yra 7,5 m ir 8 m, sujungimo vamzdžio mažiausias ilgis yra 3 m.
3. Maks. jungiamojo vamzdžio ilgis parodytas taip, kaip nurodyta toliau.

Didžiausias jungiamojo vamzdžio ilgis

Aušinimo galia	Didžiausias jung. vamzdžio ilgis (m)
5000Btu/val. (1465W)	15
7000Btu/ val. (2051W)	15
9000Btu/ val. (2637W)	15
12000Btu/ val. (3516W)	20
18000Btu/ val. (5274W)	25
24000Btu/ val. (7032W)	25
28000Btu/ val. (8204W)	30
36000Btu/ val. (10548W)	30
42000Btu/ val. (12306W)	30
48000Btu/ val. (14064W)	30

4. Papildomo šaltnešio alyvos ir šaltnešio įpylimo kiekio apskaičiavimo metodas pailginus prijungimo vamzdį.

Pritęsus jungiamojo vamzdžio ilgį 10 m, atsižvelgiant į standartinį ilgį, kiekvienam papildomam 5 m jungiamojo vamzdžio reikia pridėti 5 ml šaltnešio alyvos.

Papildomo šaltnešio įpylimo kiekio apskaičiavimo metodas (remiantis skysčio vamzdžiu):

- (1) Papildomas šaltnešio įpylimo kiekis = pailgėjęs skysčio vamzdžio ilgis × papild. šaltnešio įkrovimo kiekis vienam metrui
- (2) Atsižvelgiant į standartinio vamzdžio ilgį, įpilkite šaltnešio pagal lentelėje pateiktą reikalavimą. Papildomas šaltnešio įkrovimo kiekis metrui skiriasi atsižvelgiant į skysčio vamzdžio skersmenį.
Žr. lapą.

Papildomas R32 šaltnešio įkrovimo kiekis

Išorinio bloko droselis	Vėsinimas ir šildymas (g / m)	16	40	96	96	200	280
	Tik vėsinimas (g / m)	12	12	24	48	200	280
Vidinio bloko droselis	Tik vėsinimas, vėsinimas ir šildymas (g / m)	16	40	80	136	200	280
	Dujų vamzdis	3/8" ar 1/2"	5/8" ar 3/4"	3/4" ar 7/8"	1" ar 1 1/4"	—	—
Vamzdžių dydis	Skysčio vamzdis	1/4"	1/4" ar 3/8"	1/2"	5/8"	3/4"	7/8"

PASTABA

Rekomenduojamas papildomas šaltnešio įkrovimo kiekis lape, nėra privalomas.

Vamzdžio išplėtimo metodas

PASTABA

Netinkamas vamzdžių išsiplėtimas yra pagrindinė šaltnešio nutekėjimo priežastis. Pailginkite vamzdį atlikdami šiuos veiksmus:

A: Nupjaukite vamzdį

- Patvirtinkite vamzdžio ilgį atsižvelgdami į vidinio ir lauko bloką atstumą.
- Nupjaukite reikiamą vamzdį pjaustytuvu.

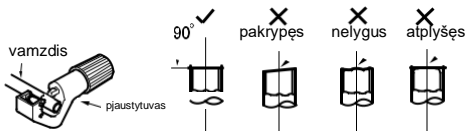

B: Pašalinkite nelygumus

- Pašalinkite nelygumus su formuotoju ir neleiskite, kad šiukšlės patektų į vamzdį.

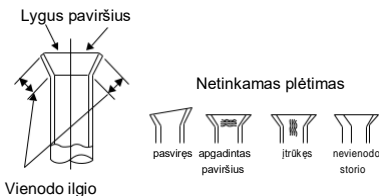

C: uždėkite tinkamą izoliacinį vamzdį

D: Užmaukite jungiamąją veržlę

- Nuimkite vidinio sujungimo vamzdžio ir lauko vožtuvo jungiamąją veržlę; ant vamzdžio uždėkite veržlę.

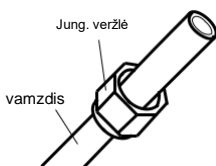

E: Išplėskite jungtį

- Išplėskite jungtį plėstuvu pagalba.

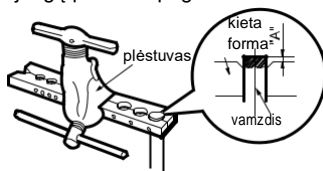

PASTABA

- „A“ skiriasi nuo skersmens, žr. toliau pateiktą lapą:

Išorinis skersmuo (mm)	A(mm)	
	Maks.	Min.
Φ6 - 6,35(1/4")	1.3	0.7
Φ9 - 9.52(3/8")	1.6	1.0
Φ12-12.7(1/2")	1.8	1.0
Φ15.8-16(5/8")	2.4	2.2

F: Patikrinimas

- Patikrinkite besiplečiančio prievado kokybę. Jei yra kokių nors defektų, dar kartą išplėskite prievadą, atlikdami aukščiau nurodytus veiksmus.

Darbinės temperatūros diapazonas

	Vidinė pusė DB/WB(°C)	Išorinė pusė DB/WB(°C)
Maks. vėsinimas	32/23	43/26
Maks. šildymas	27/-	24/18

Kai kuriems modeliams:

PASTABA

- Tik aušinimui įrenginio veikimo temperatūros diapazonas (lauko temperatūra) yra 18°C ~ 43°C; šilumos siurblio agregatui yra -15°C ~ 43°C.

Kai kuriems modeliams:

PASTABA

- Tik aušinimui įrenginio veikimo temperatūros diapazonas (lauko temperatūra) yra -15°C~43°C; šilumos siurblio agregatui yra -15°C~43°C.

Specialisto vadovas

- Įrenginiams, kuriuose naudojami degūs šaltnešiai, atliekami šie patikrinimai:
 - įkrovos dydis atitinka kambario dydį, kuriame sumontuotas šaltnešis su dalimis;
 - ventiliacijos mašinos ir išleidimo angos veikia tinkamai ir nėra trukdomos;
 - jei naudojama netiesioginė šaldymo grandinė, patikrinama, ar nėra šaltnešio;
 - įrangos žymėjimas tebėra matomas ir įskaitomas. Žymėjimai ir ženklai, kurie nėra įskaitomi, turi būti pataisyti;
 - šaldymo vamzdis arba jo komponentai yra sumontuoti tokioje vietoje, kur greičiausiai nebus veikiami jokios medžiagos, galinčios korozuoti šaltnešį turinčius komponentus, nebent komponentai pagaminti iš medžiagų, kurios yra atsparios korozijai arba yra tinkamai apsaugotos nuo korozijos.
- Elektrinių komponentų taisymas ir techninė priežiūra apima pirminius saugos patikrinimus ir komponentų tikrinimo procedūras. Jei yra gedimas, galintis pakenkti saugai, tada elektros grandinė neturi būti prijungta, kol nebus tinkamai pašalintas gedimas. Jei gedimo nepavyksta nedelsiant pašalinti, tačiau būtina tęsti darbą, turi būti naudojamas tinkamas laikinas sprendimas. Apie tai pranešama įrangos savininkui, kad visos šalys būtų apie tai informuotos.
- Turi būti atlikti pirminiai saugos patikrinimai:
 - ar kondensatoriai išsikrovę: tai turi būti daroma saugiai, kad būtų išvengta kibirkšties;
 - kad kraunant, atkuriant ar valant sistemą, nėra veikiami jokie įtampos turintys elektros komponentai ir laidai;
 - kad yra įžeminimo tęstinumas.
- Patikrinkite, ar yra šaltnešio
Prieš pradėdant darbą ir jo metu vietovė turi būti patikrinta atitinkamu šaltnešio detektoriumi, kad technikas žinotų apie galimai toksiškas ar degias atmosferas. Užtikrinkite, kad naudojama nuotėkio aptikimo įranga yra tinkama naudoti su visais tinkamais šaltnešiais, t. y. be kibirkščių, tinkamai uždaromi arba savaime saugūs.
- Gesintuvus
Jei aušinimo įrangai ar bet kuriai susijusiai daliai reikia atlikti karštą darbą, šalia turi būti tinkama

gaisro gesinimo įranga. Šalia turėkite sausų miltelių ar CO₂ gesintuvą.

- **Ventiliacija**
Prieš patekdami į sistemą ar atlikdami karštus darbus, įsitinkite, kad plotas yra lauke arba kad jis yra tinkamai vėdinamas. Darbo metu turi būti vėdinama patalpa. Vėdinimas turėtų saugiai išsklaidyti bet kokį išsiskyrusį šaltnešį ir, pageidautina, jį išstumti į atmosferą.
- **Šaldymo įrangos patikrinimai**
Keičiant elektrinius komponentus, jie turi atitikti paskirtį ir atitikti teisingą specifikaciją. Visada turi būti laikomasi gamintojo techninės priežiūros ir aptarnavimo gairių. Jei kyla abejonų, kreipkitės pagalbos į gamintojo techninį skyrį.
- **Patikrinkite elektros prietaisus**
 - ar kondensatoriai išsikrovę: turi būti atliekama saugiai, kad būtų išvengta kibirkšties;
 - kad kraunant, atkuriant ar valant sistemą, nėra veikiami jokie įtampos turintys elektros komponentai ir laidai.
- **Sandarių komponentų remontas**
Remontuojant sandarius komponentus, prieš pašalinant sandarius dangčius, visi elektros šaltiniai turi būti atjungti nuo įrenginio, su kuriuo dirbama. Jei atliekant techninę priežiūrą būtina įrenginį tiekti elektros srove, kritiniame taške turi būti nuolat veikianti nuotėkio aptikimo forma, kad būtų galima įspėti apie potencialiai pavojingą situaciją.
Ypatingas dėmesys turi būti skiriamas šiems dalykams, siekiant užtikrinti, kad dirbant su elektriniais komponentais, korpusas nebūtų pakeistas taip, kad pakenktų apsaugos lygiui. Tai apima kabelių pažeidimus, per daug jungčių, gnybtų, neatitinkančių originalios specifikacijos, sandariklių pažeidimus, neteisingą riebokšlių montavimą ir kt.
 - Įsitinkite, kad aparatas tvirtai pritvirtintas.
 - Įsitinkite, kad sandarikliai ar sandarinimo medžiagos nesumažėjo iki tokio lygio, kad nebebūtų naudojami siekiant užkirsti kelią degioms atmosferoms. Atsarginės dalys turi atitikti gamintojo specifikacijas.**PASTABA:** Silicio sandariklio naudojimas gali slopinti kai kurių tipų nuotėkio aptikimo įrangos efektyvumą. Iš esmės saugūs komponentai neturi būti izoliuoti prieš juos dirbant.

Specialisto vadovas

- Pataisykite natūraliai saugius komponentus
Nenaudokite grandinei nuolatinųjų indukcinųjų ar talpos apkrovų, užtikrindami, kad tai neviršytų leistinos įtampos ir srovės, leistinos naudojamai įrangai.
Būdingi saugūs komponentai yra vieninteliai tipai, prie kurių galima dirbti esant gyvai degios atmosferos sąlygomis. Bandyimo įranga turi būti tinkamo reitingo.
Pakeiskite komponentus tik gamintojo nurodytomis dalimis. Dėl kitų dalių nuotėkis gali uždegti šaltnešį atmosferoje.
 - Laidai
Patikrinkite, ar kabeliai nebus korozijos, nusidėvėjimo, per didelio slėgio, vibracijos, aštrių briaunų ar kitokio neigiamo poveikio aplinkai. Tikrinant taip pat atsižvelgiama į senėjimo ar nuolatinės vibracijos iš šaltinių, tokių kaip kompresoriai ar ventiliatoriai, poveikį.
 - Degių šaltnešių nustatymas
Jokiu būdu negalima naudoti potencialių užsidegimo šaltinių ieškant ar aptikus šaltnešio nuotėkius. Halogeno degiklis (ar bet koks kitas detektorius, naudojant atvirą liepsną) nenaudojamas.
 - Nuotėkio aptikimo metodai
Nuotėkio aptikimo skysčiai yra tinkami naudoti su daugeliu šaldymo skysčių, tačiau reikia vengti naudoti ploviklius, kuriuose yra chloro, nes chloras gali reaguoti su šaltnešiu ir korozuoti vario vamzdyną.
 - Eksploatacijos nutraukimas
Prieš atliekant šią procedūrą, būtina, kad technikas būtų gerai susipažinęs su įranga ir visomis jos detalėmis. Rekomenduojama, kad visi šaltnešiai būtų išgaunami saugiai. Prieš atliekant užduotį reikia paimti alyvos ir šaltnešio mėginį, nes prieš pakartotinį regeneruoto šaltnešio naudojimą reikia atlikti atvejo analizę. Prieš pradėdant užduotį, būtina, kad elektros energija būtų prieinama.
 - a) Susipažinkite su įranga ir jos veikimu.
 - b) izoliuokite sistemą elektra.
 - c) Prieš bandydami atlikti procedūrą, įsitinkite, kad:
 - yra mechaninių krovimo įrenginių, skirtų šaldymo cilindrų tvarkymui;
 - visos asmeninės apsaugos priemonės yra prieinamos ir tinkamai naudojamos;
 - atkūrimo procesą visada prižiūri kompetentingas asmuo;
 - regeneravimo įranga ir cilindrai atitinka reikiamus standartus.
 - d) Jei įmanoma, išpumpuokite šaltnešio sistemą.
 - e) Jei vakuumas neįmanomas, padarykite kolektorių, kad šaltnešį būtų galima pašalinti iš įvairių sistemos dalių.
 - f) Prieš atkurdami įsitinkite, kad cilindras yra ant svarstyklių.
 - g) Paleiskite regeneravimo mašiną ir dirbkite pagal gamintojo instrukcijas.
 - h) Neperpildykite cilindrų (ne daugiau kaip 80% skysčio įkrovos).
 - i) Net laikinai neviršykite maksimalaus darbinio cilindro slėgio.
 - j) Kai cilindrai bus tinkamai užpildyti ir procesas bus baigtas, įsitinkite, kad cilindrai ir įranga yra nedelsiant pašalinti iš vietos ir kad visi uždarymo vožtuvai yra uždaryti.
 - k) regeneruotas šaltnešis negali būti įpilamas į kitą šaldymo sistemą, nebent jis būtų išvalytas ir patikrintas.
- Žymėjimas
Įranga turi būti paženklinta, nurodant, kad ji buvo nutraukta ir ištuštinta iš šaltnešio. Etiketėje turi būti data ir parašas. Prietaisuose, kuriuose yra degių šaltnešių, įsitinkite, kad ant įrangos yra etiketės, nurodančios, kad įranga turi degų šaltnešį.
 - Atkūrimas
Išimant šaltnešį iš sistemos, kad būtų galima atlikti techninę priežiūrą ar nutraukti eksploataciją, rekomenduojama, kad visi šaltnešiai būtų pašalinti saugiai.
Perkeldami šaltnešį į cilindrų, įsitinkite, kad naudojami tik tinkami šaltnešio surinkimo cilindrai. Įsitinkite, kad yra tinkamas cilindrų skaičius, kad būtų galima laikyti visą sistemos įkrovą. Visi naudojami cilindrai yra skirti išgaunamam šaltnešiu ir paženklinti tam šaltnešiu (t. y. specialūs cilindrai aušalo regeneravimui). Balionai turi būti su slėgio sumažinimo vožtuvais ir atitinkamais uždaromaisiais vožtuvais, veikiančiais gerai. Tušti regeneravimo cilindrai yra pilnai ištuštinami ir, jei įmanoma, prieš atvėsinimą atvėsinami.
Rekuperavimo įranga turi būti tinkama darbui su instrukcijų rinkiniu apie esamą įrangą ir būti tinkama visiems tinkamiems šaltnešiams, įskaitant, jei taikoma, degių šaltnešių surinkimą.

Specialisto vadovas

Be to, turi būti kalibruotų svarstyklių rinkinys, kuris būtų tinkamas. Žarnos turi būti su sandariomis atjungimo jungtimis ir geros būklės. Prieš pradėdami naudoti regeneravimo mašiną, patikrinkite, ar ji yra tinkamai veikianti, ar tinkamai prižiūrėta ir ar visi susiję elektriniai komponentai yra sandarūs, kad būtų išvengta užsidegimo, jei išleidžiamas šaltnešis. Jei kyla abejonių, kreipkitės į gamintoją.

Atgautas šaltnešis turi būti gražinamas šaltnešio tiekėjui tinkamu surinkimo cilindru ir surašytas atitinkamas atliekų perdavimo raštas. Nemaišykite šaltnešių regeneravimo įrenginiuose, ypač ne cilindruose.

Jei norite pašalinti kompresorius ar kompresorių alyvas, įsitikinkite, kad jie buvo ištuštinti iki priimtino lygio, kad įsitikintumėte, jog tepaluose neliks degių šaltnešių. Evakuacijos procesas turi būti atliekamas prieš pakartotinai kreipiant kompresorių į tiekėjus. Šiam procesui pagreitinti naudojamas tik elektrinis kompresoriaus korpuso šildymas. Kai iš sistemos išleidžiama alyva, ji turi būti ištraukiama saugiai.



GREE ELECTRIC APPLIANCES, INC. OF ZHUHAI

Adresas: West Jinji Rd, Qianshan, Zhuhai, Guangdong, Kinija, 519070

Tel.: (+86-756) 8522218

Faks.: (+86-756) 8669426

El. paštas: global@cn.gree.com

Interneto puslapis: www.gree.com



600005062912